



DEFENDER™ TX (FRONT) ディフェンダー™ TX (フロント)

トレッキングバイク専用

対応タイヤサイズ

700 × 44Cまで対応

* 使用ツール：3mm六角レンチ、4mm六角レンチ、
8mmオープンスパナ

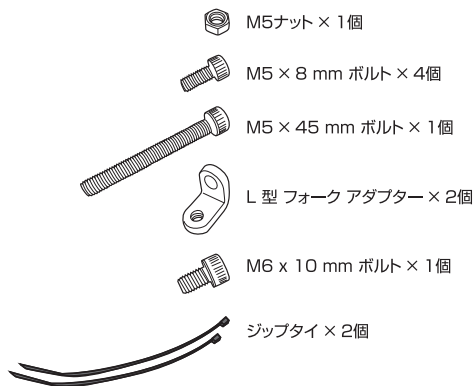

取付方法

リジッドフォークへの取り付け

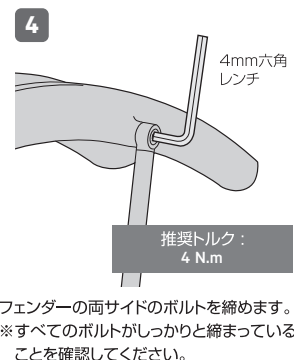
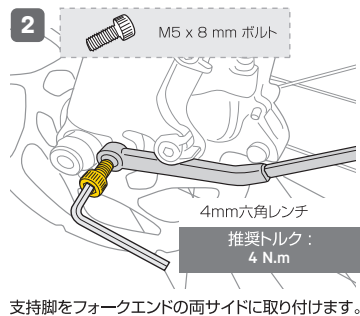
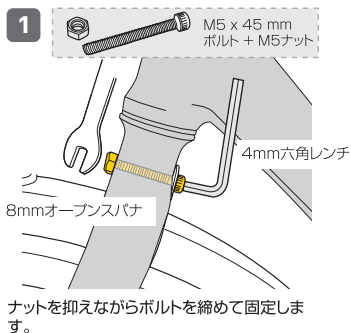

サスペンションフォークへの取り付け

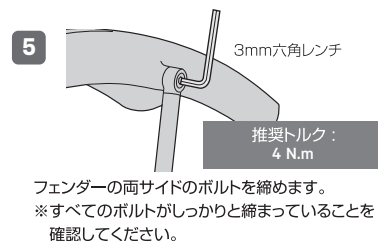
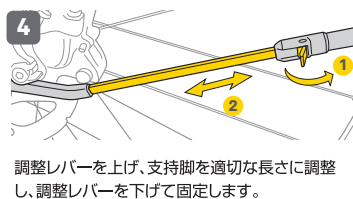
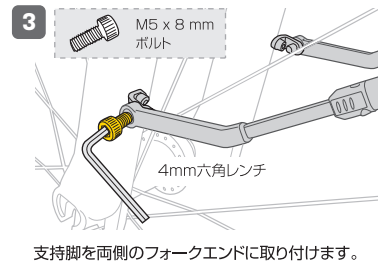
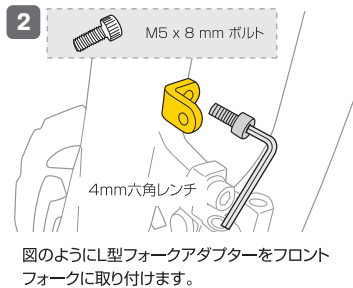
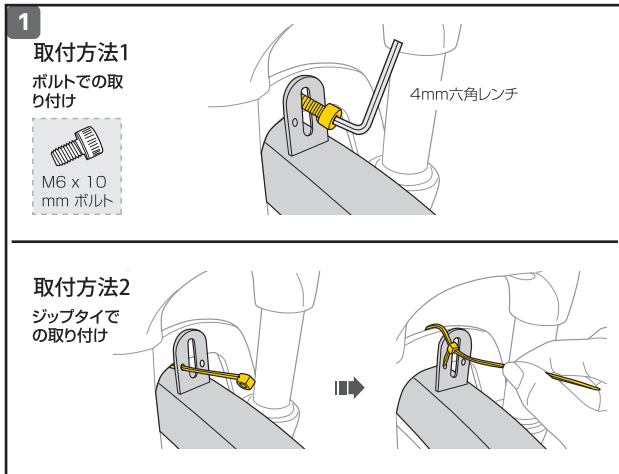

警告

フェンダーがタイヤに対して真っ直ぐ取り付けられている事を確認してください。取り付けが完了したら、すべてのボルトを締めてください。フェンダーがタイヤに干渉しないように、ディフェンダーTXの支持脚の長さを調整してください。不適切なタイヤクリアランスはディフェンダーTX、もしくは自転車を破損させたり、ケガを負ったりする恐れがあります。

推奨

ディフェンダーTXとタイヤの距離をある程度近くしておく事で、より高い泥除け効果を得ることができます。



DEFENDER™ TX (REAR) ディフェンダー™ TX (リア)

ユーザーズガイド

トレッキングバイク専用

対応タイヤサイズ

700×44Cまで対応

* 使用ツール：3mm六角レンチ、4mm六角レンチ、8mmオープンスパナ

M5ナット × 1個

M5 × 25 mm ボルト × 1個

M5 × 8 mm ボルト × 2個

L型ブラケット × 1個

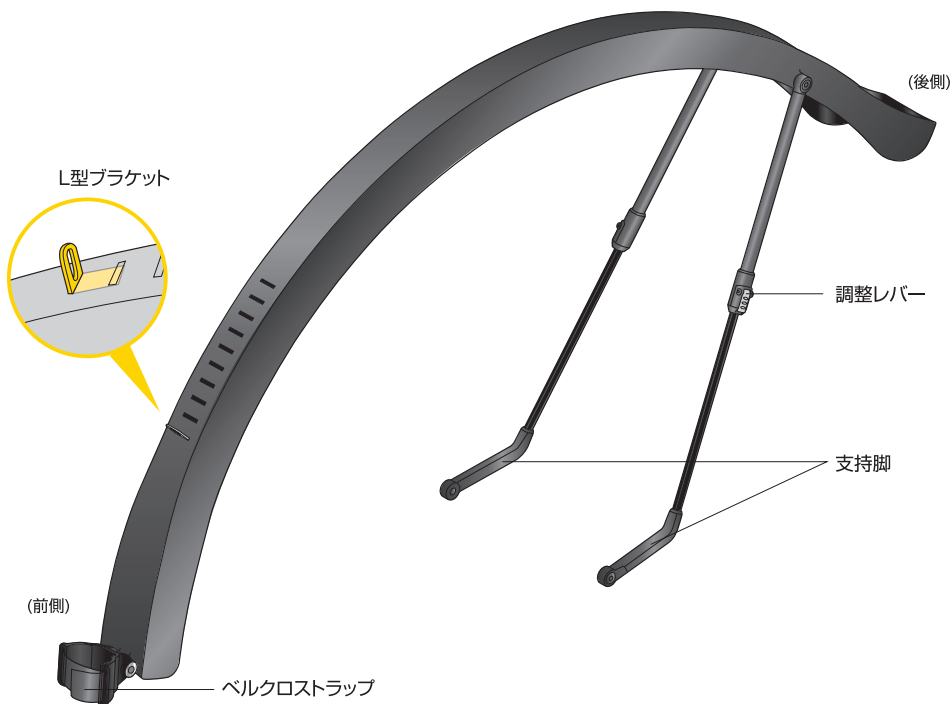

取付方法

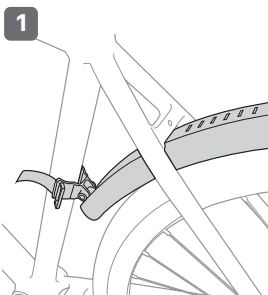

図のように、リアフェンダーを自転車にあてがいます。



支持脚を両側のリアエンドに取り付けます。

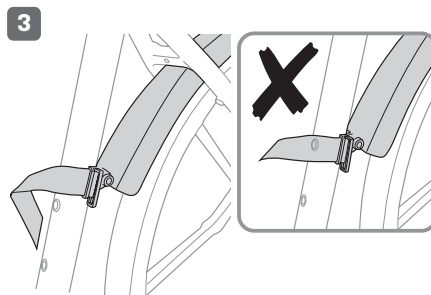

ベルクロストラップがボルトケージ取り付け穴に干渉しないように取付位置を確認します。



取付位置を確認したら、L型ブラケットを正しい位置に取り付けてください。

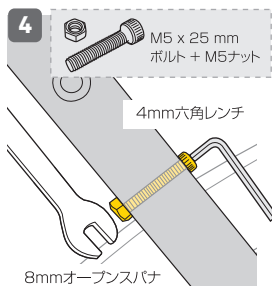

ナットを抑えながらボルトを締めて固定します。

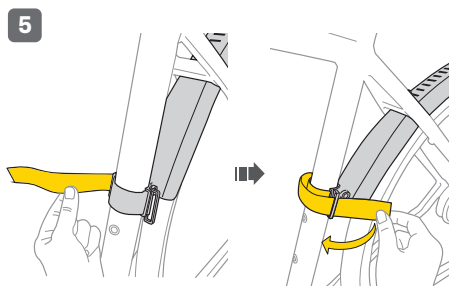

図のように、ベルクロストラップでフェンダーを取り付けます。

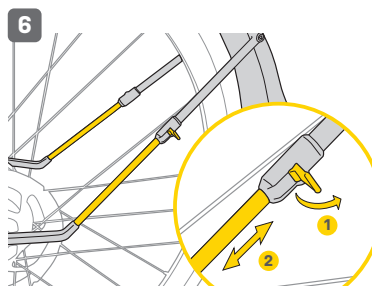

調整レバーを上げ、支持脚を適切な長さに調整し、調整レバーを下げて固定します。

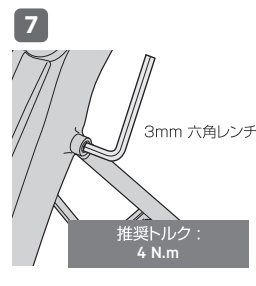

フェンダーの両サイドのボルトを締めます。
※すべてのボルトがしっかりと締まっていることを確認してください。

警告

フェンダーがタイヤに干渉しないように、ディフェンダーTXの支持脚の長さを調整してください。不適切なタイヤクリアランスはディフェンダーTX、もしくは自転車を破損させたり、ケガを負ったりする恐れがあります。

推奨

ディフェンダーTXとタイヤの距離をある程度近くしておく事で、より高い泥除け効果を得ることができます。

角度調整

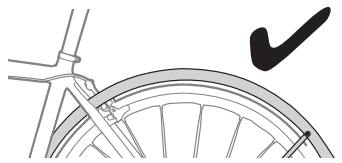
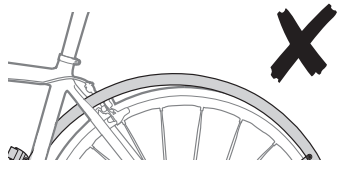

警告

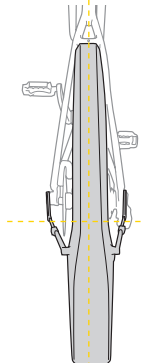

フェンダーがタイヤに対して真っ直ぐ取り付けられている事を確認してください。取り付けが完了したら、すべてのボルトを締めてください。フェンダーがタイヤに干渉しないように、ディフェンダーTXの支持脚の長さを調整してください。不適切なタイヤクリアランスはディフェンダーTX、もしくは自転車を破損させたり、ケガを負ったりする恐れがあります。

保証期間

ご購入日より2年間：製造上の欠陥による機械部品の不良が対象です。

保証の請求

保証を受けるには、ご購入日の日付の入った領収書が必要です。領収書なしで保証を受ける場合は保証期間は製造年月日から起算させていただきます。お客様の事故などによる外的要因、誤使用、改造、およびこの取扱説明書に従わない本来の用途以外のご使用による故障は保証を受けられません。故障した製品は故障状況を明記して、お買上げの販売店へお持ちください。お送りになる場合の送料はお客様にてご負担をお願いします。
*スベックやデザインは改良のため予告なく変更されることがあります。

トピーク製品は全国有名自転車店でお買い求めいただけます。ご質問は、最寄りのトピーク正規販売店へどうぞ。Website: www.topeak.jp