

MINI18+

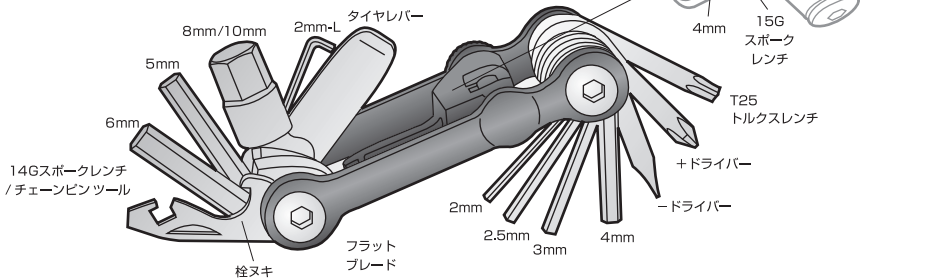

ネオブレンケース 付属

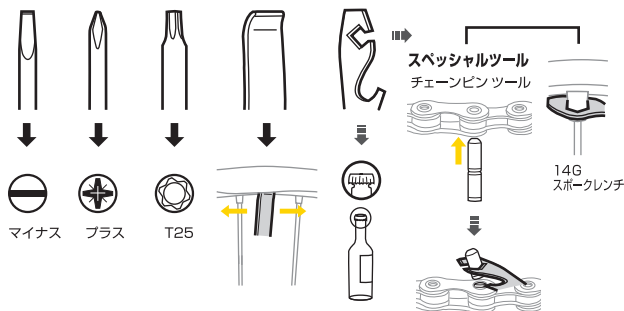
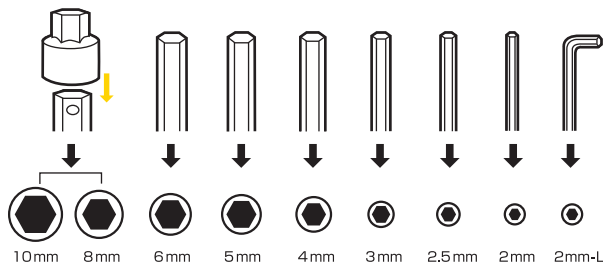

8mm/10mm六角ヘッドの使い方

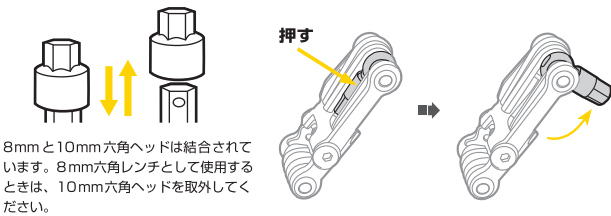

8mmと10mm六角ヘッドは結合されています。8mm六角レンチとして使用するときは、10mm六角ヘッドを取外してください。

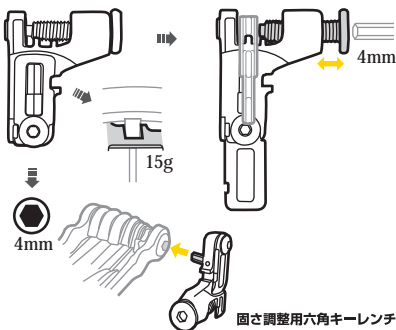

図々調整用六角キーレンチ

ホイールを外す際にディスクブレーキパッドが出た状態になったときは、フラットブレードでパッドをキャリアに押し戻すことができます。

T25トルクスレンチの使い方

ディスクブレーキのローターボルトの固定に、このT25トルクスレンチを使用します。



2mmキーレンチの使い方

ブレーキレバーのリーチ アジャスト調整用ボルトに使用します。

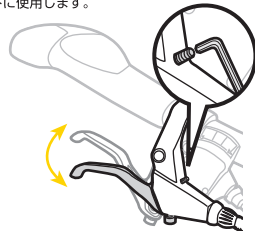

チェーンツールを使う

新しいチェーンピンの挿入 / チェーンピンの抜き取り



第1チェーンリンク フェンス 第2チェーンリンク フェンス

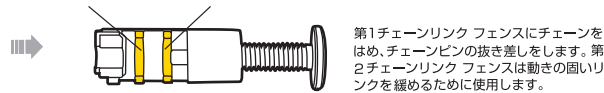

第1チェーンリンク フェンスにチェーンをはめ、チェーンピンの抜き差しをします。第2チェーンリンク フェンスは動きの固いリンクを緩めるために使用します。

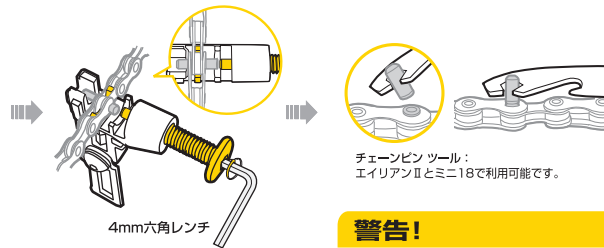

4mm六角レンチ

警告!

チェーンピンを挿入するときは、受け台からずれないようにしっかりとチェーンを押し付けるようにしてください。チェーンツールのプレスピンでチェーンピンの中心以外を押すとチェーンツールやチェーンを破損させる恐れがあります。必ずチェーンピンの中心を押すようにしてください。



リンクの動きが固いときにはチェーンピンをほんの少し押し戻すようにして緩めます。

MINI9

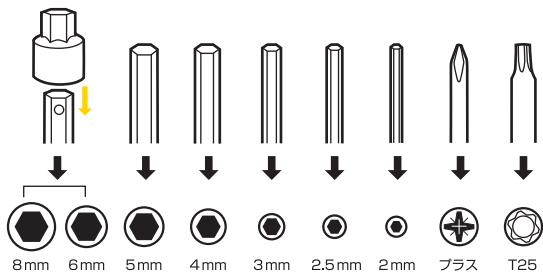
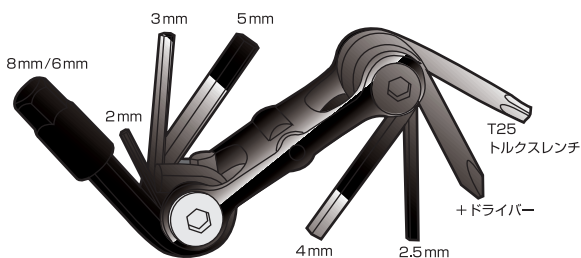

T25 トルクスレンチの使い方

ディスクブレーキのローターボルトの固定に、このT25トルクスレンチを使用します。



6mm/8mm六角ヘッドの使い方

6mmと8mm六角ヘッドは結合されています。6mm六角レンチとして使用するときは、8mm六角ヘッドを外してください。

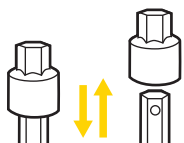

MINI6

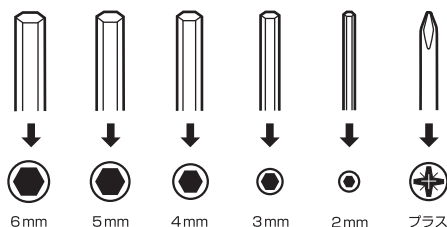
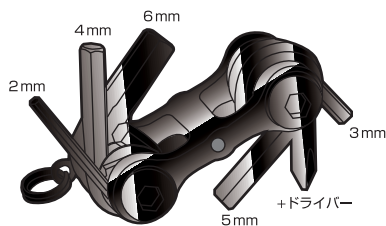

ツールをハンドルとして利用する

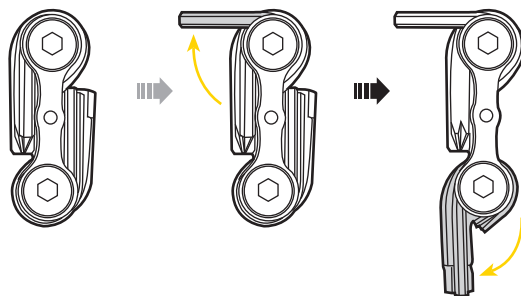

注意:

ミニツールには必要に応じてテフロン系の潤滑油を注油してください。錆を防止するため、乾いた状態を保ってください。

保証期間

ご購入日より2年間：製造上の欠陥によるすべての機械部品が対象です。

保証の請求

保証を受けるには、ご購入日の日付の入った領収書が必要です。領収書なしで保証を受ける場合の保証期間は製造年月日から起算させていただきます。お客様の事故などによる外的要因、誤使用、改造、およびこのユーザーズガイドに従わない本来の用途以外のご使用による故障は保証を受けられません。故障した製品は故障状況を明記して、お買い上げの販売店へお持ちください。お送りになる場合の送料はお客様にてご負担をお願いします。

*スペックやデザインは予告なく変更されることがあります。

トピーク製品は全国有名自転車店でお買い求めいただけます。ご質問は、最寄りのトピーク正規販売店へどうぞ。

Website: www.topeak.jp