

**HOW TO USE AIR-STOP AND PLUG TOOL / VERWENDUNG VON AIR-STOP UND PLUG-EINSTECHER / COMMENT UTILISER LE BOUCHON D'AIR ET L'OUTIL POUR MÊCHES / COMO UTILIZAR LAS HERRAMIENTAS AIR-STOP & PLUG TOOL / COME USARE AIR-STOP E PLUG TOOL / JAK UŻYWAĆ AIR-STOP I PLUG IN / エアーストッパーおよびプラグツールの使用方法 / AIR-STOP 및 PLUG TOOL 사용 방법 / 如何使用洩氣止栓和補胎條止檔**

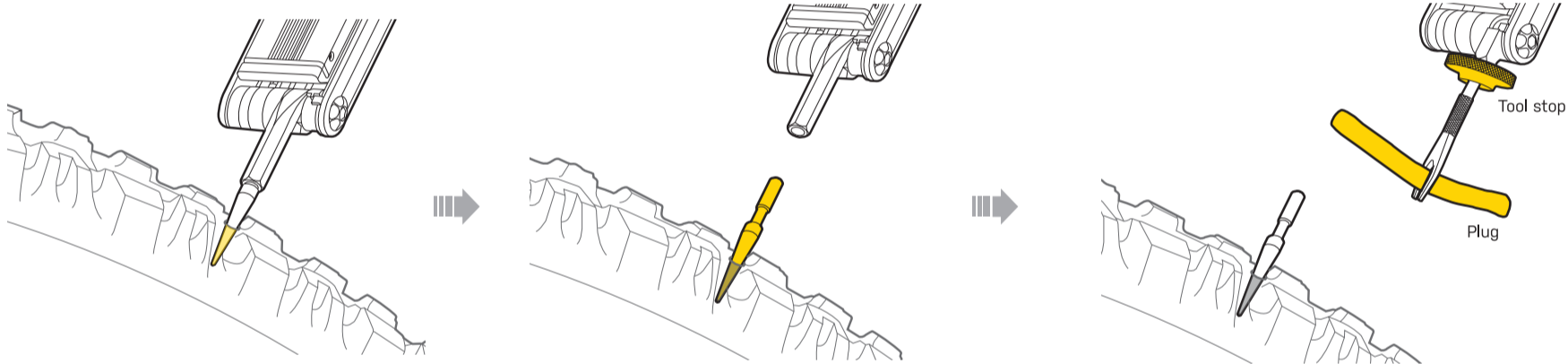

**Use Air-Stop to prevent air from escaping the hole puncture**

Air-Stop in das Loch im Reifen stecken, um Luftaustritt zu stoppen  
Utiliser le bouchon d'air pour éviter que l'air ne s'échappe part le trou

Utilizar Air-Stop para prevenir la salida de aire por la perforación  
Utilizzare Air-Stop per prevenire la fuoriuscita d'aria dalla foratura  
Użyj Air-Stop, aby zapobiec uciekaniu powietrza z dziury

パンク穴から空気が漏れ出さないように、エアーストッパーを差し込みます  
Air-Stop을 사용하여 구멍에서 공기가 빠져나가는 것을 방지하십시오  
使用洩氣止栓塞住破孔

**Magnetic handle allows Air-stop to remain in puncture while preparing to repair tire**

Magnetischer Halter für einfaches Lösen des Air-Stops vom Werkzeugkörper  
La poignée magnétique permet au bouchon d'air de rester dans la crevasion pendant la préparation de la réparation du pneu

La sujeción magnética permite que Air-stop permanezca en el pinchazo mientras se prepara para reparar el neumático  
L'innesto magnetico consente all'utensile Air-stop di rimanere all'interno della foratura durante la preparazione alla riparazione della copertura.  
Magnetyczny uchwyt pozwala Air-stopowi pozostać w dziurze podczas przygotowywania opony do naprawy

エアーストッパーをツール本体のマグネット部から引き離し、タイヤに刺したままにします  
자석 핸들을 통해 Air-stop을 분리하여 수리를 준비하는 동안 바람빠짐을 방지 할 수 있습니다  
磁吸式设计讓工具分離進行外胎修補作業

**Install Tool Stop onto Plug Tool and thread a repair plug through tip of Plug Tool**

Plug-Stop auf Plug-Einstecker schieben und Plug in Gabel des Plug-Einstechers stecken  
Installer l'arrêt sur l'outil et enfilez la mèche à travers le trou

Instalar Tool Stop sobre la herramienta y colocar la mecha de reparación  
Installa il fermo Tool Stop sull'utensile Plug Tool e infila una striscia tra le estremità di Plug Tool  
Zainstaluj Tool Stop na Plug Tool i przełoż zatyczkę przez końcówkę Plug Tool

プラグツールにツールストップを差し込んでから、先端にプラグを取り付けます  
Plug Tool에 Tool stop을 장착하고 Plug Tool 끝에 Plug를 위치 시키십시오  
先套上補胎條止檔再放置補胎條於叉子

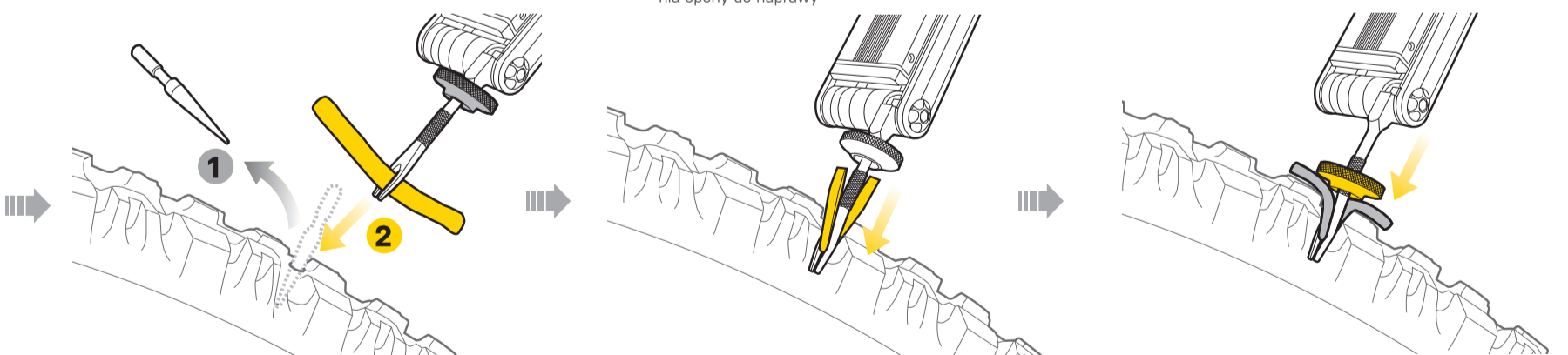

**1. Remove the Air-stop  
2. Quickly insert Plug Tool with Plug into tire**

1. Air-Stop aus dem Loch im Reifen ziehen  
2. Plug mit Plug-Einstecker schnell in das Loch stechen  
1. Retirer le bouchon d'air.  
2. Insérer rapidement la mèche dans le pneu à l'aide de l'outil

1. Retirar el Air-Stop  
2. Insertar rápidamente el tapón con la mecha en el neumático  
1. Rimuovere Air Stop  
2. Inserire velocemente la striscia nella copertura con l'utensile Plug Tool  
1. Wyjmij Air-Stop  
2. Szybko włóż Plug-Tool z zatyczką do opony

1. エアーストッパーを取り外します  
2. プラグツールをすばやくタイヤの穴に差し込みます  
1. Air Stop를 제거하십시오  
2. Plug Insertion Tool을 재빠르게 타이어 구멍 난 부분에 삽입하십시오  
1. 拔下洩氣止栓  
2. 快速將補胎條塞入破孔

**Insert Plug until 10-15mm of each end protrudes from the tire**

Plug soweit einstecken, dass noch 10 - 15 mm von jedem Ende überstehen  
Insérer la mèche jusqu'à ce que les extrémité ne dépasse le pneu que de 10 à 15mm de chaque coté

Insertar la mecha hasta que sobresalgan 10-15 mm de cada extremo del neumático  
Inserire la striscia fino a che le estremità non eccedano dalla copertura di 10-15mm  
Włóż zatyczkę tak, aby 10-15 mm każdego końca wystawało z opony

プラグ両端が10-15mmタイヤから突き出るまで挿入して下さい  
각 끝이 10-15mm 정도 남을 때까지 Plug를 타이어에 삽입하십시오.  
外胎上保留約10-15mm長的補胎條

**Hold the Tool Stop while extracting the Plug Tool from puncture to prevent accidental removal of the repair plug**

Plug-Stop auf den Plug schieben, um ein versehentliches Herausziehen von diesem zu verhindern  
Maintenez la butée de l'outil pendant l'extraction de l'outil pour empêcher le retrait accidentel de la mèche

Sujetar el Tapón Tool Stop mientras se extrae la herramienta del pinchazo para evitar la extracción accidental de la mecha  
Mantieni saldo il fermo Tool Stop durante l'estrazione dell'utensile Plug Tool dalla foratura per impedire un'involontaria rimozione della striscia  
Przytrzymaj Tool Stop podczas wyciągania Plug Tool z dziury, aby zapobiec przypadkowemu wyciągnięciu narzędzia

プラグがタイヤから外れないように、図のようにツールストップを下ろし、しっかり押さえながらプラグツールを引き抜いてください  
Plug Tool을 분리하는 동안 Tool stop을 통해 Plug가 분리되지 않도록 눌러주십시오  
壓住補胎條止檔後拔出工具叉，避免補胎條脫落。

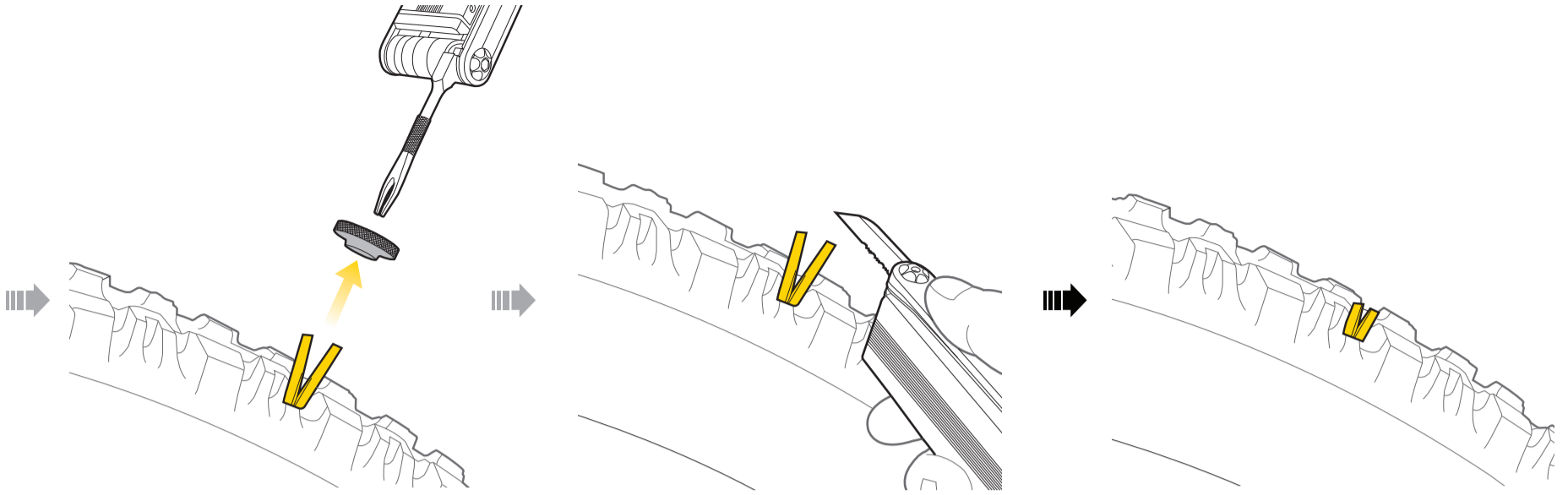

### Extract Plug Tool and Tool Stop

Erst den Plug-Einstecher herausziehen, dann den Plug-Stop abnehmen  
Extraire l'outil à mèches et l'arrêt

Extraer el punzón y el Tapón

Estrarre gli utensili Plug Tool e Tool Stop  
Wyciągnij Plug Tool i Tool Stop

プラグツールとツールストップを取り外します  
Plug tool과 Tool Stop을 뺍으십시오  
拔出工具

### Use Knife to trim excess plug material

Überstehende Enden des Plugs mit Messer abschneiden  
Utiliser le couteau pour retirer les résidus de mèches dépassant le pneu

Usar un cuchillo para cortar el exceso mecha

Utilizzare il coltellino per tagliare il materiale della striscia in eccesso  
Użyj noża, aby przyciąć nadmiar zatyczki

ナイフを使用して余分なプラグを切り取ります

ナイフ를 사용하여 타이어 밖에 남은 Plug를 다듬으십시오  
使用刀片將多餘的補胎條切掉

## KNIFE AND REAMER LOCKING MECHANISM / ARRETIERUNG VON MESSER UND PLUG-EINSTECHER / MÉCANISME DE SÉCURITÉ POUR LE COUTEAU ET L'ALÉSOIR /

## MECANISMO DE BLOQUEO DE LA NAVAJA Y LAS PINZAS / MECCANISMO DI BLOCCAGGIO DEL COLTELLINO E DELL'ALESAIO / MECHANIZM BLOKOWANIA NOŻA I SZYDŁA /

## ナイフとリーマーのロックシステム / KNIFE 잠금 장치 사용 방법 / 刀片防回彈機構

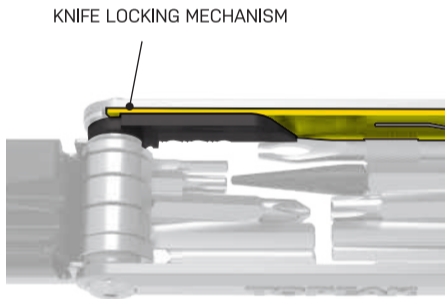

KNIFE LOCKING MECHANISM

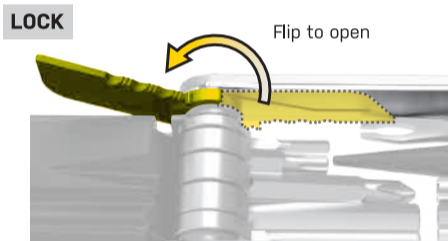

LOCK

Flip to open

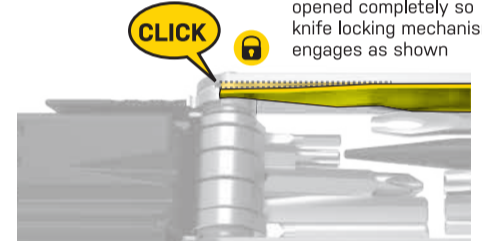

CLICK

Ensure knife blade is opened completely so knife locking mechanism engages as shown



UNLOCK

PRESS

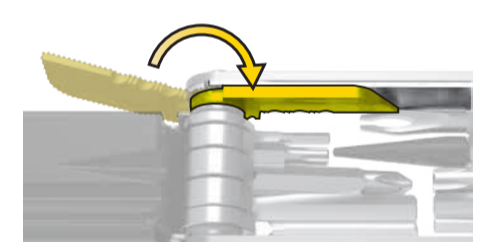

Press Knife Locking Mechanism to the side to unlock Knife blade

## WARRANTY / GEWÄHRLEISTUNG / GARANTIE / GARANTÍA / GARANZIA

2-year Warranty: All mechanical components against manufacturer defects only.

### Warranty Claim Requirements

To obtain warranty service, you must have your original sales receipt. Items returned without a sales receipt will assume that the warranty begins on the date of manufacture. All warranties will be void if the product is damaged due to user crash, abuse, system alteration, modification, or used in any way not intended as described in this manual.

\* The specifications and design are subject to change without notice.

Please contact your Topeak dealer with any questions.

For USA customer service call: 1-800-250-3068 / [www.topeak.com](http://www.topeak.com)

2 Jahre Gewährleistung auf alle verbauten Teile, jedoch nur gegen Herstellermängel.

### Gewährleistungsanspruch

Sie benötigen Ihren Originalkaufbeleg um den Gewährleistungs-Service zu erhalten. Bei Artikel die ohne Kaufbeleg eingesendet werden, wird davon ausgegangen, dass die Gewährleistung mit dem Herstellungsdatum beginnt. Alle Gewährleistungsansprüche werden ungültig, wenn der Artikel auf Grund eines Unfalls beschädigt oder zweckfremd verwendet wurde, Systemänderungen oder andere Veränderungen vorgenommen wurden oder der Artikel anderweitig verwendet wurde als in diesem Handbuch beschrieben.

\* Änderungen in Design und Eigenschaft bedürfen keiner vorherigen Ankündigung. Topeak Produkte sind ausschließlich im Fahrradfachhandel erhältlich. Bitte nehmen Sie Kontakt mit Ihrem nächsten Topeak Händler auf, um offene Fragen zu klären. Für Kunden in Deutschland, Tel.0261-899998-28/ Homepage: [www.topeak.com](http://www.topeak.com)

Garantie de 2 ans : toutes parties mécaniques contre tout défaut de fabrication.

### Réclamation de la garantie

Pour bénéficier de notre service de garantie, vous devez être en possession de la facture d'achat originale. Si le produit nous est retourné sans cette facture d'achat, nous considérons la date de fabrication comme début de la garantie. Toute garantie sera considérée comme nulle si le produit à été endommagé suite à une chute, à un abus, une surcharge, à un quelconque changement ou modification ou à une utilisation autre que celle décrite dans ce manuel.

\* Les spécifications et l'apparence peuvent être sujettes à certaines modifications. Contactez votre revendeur Topeak si vous avez la moindre question. For USA customer service call : 1-800-250-3068 [www.topeak.com](http://www.topeak.com)

Disponen de 2 años de garantía : Todos los componentes mecánicos con algún defecto de fabricación.

### Requerimientos para Reclamación de la Garantía

Para obtener la garantía debe disponer del justificante de compra, sin el recibo de compra se considerará como fecha de inicio de la garantía la fecha de fabricación. No se considerarán cubiertos por la garantía los artículos dañados por golpes, abuso o alteraciones del sistema, modificaciones, o utilización de otra manera o para otros usos a los descritos en este manual.

Por favor, contacte con su distribuidor Topeak para cualquier pregunta. [garantias@servixt.com](mailto:garantias@servixt.com) [www.servixt.com](http://www.servixt.com), [www.topeak.com](http://www.topeak.com)

2 Anni di garanzia : solo per difetti di produzione alle parti meccaniche.

### Condizioni di garanzia

Per usufruire della garanzia è necessario essere in possesso dello scontrino originale di acquisto. In caso il prodotto ci venga restituito senza lo scontrino la garanzia decorrerà dalla data di fabbricazione. La garanzia decade qualora il prodotto venga danneggiato da uso improprio, sovraccarico, modifiche o utilizzato in maniera diversa da quella descritta nelle presenti Istruzioni d'uso.

\* Le caratteristiche del prodotto possono essere cambiate senza preavviso. I prodotti Topeak sono in vendita nei negozi specializzati per ciclisti. Per ogni richiesta o chiarimento rivolgetevi al rivenditore Topeak più vicino. Sito web: [www.topeak.com](http://www.topeak.com)

## GWARANCJA / 保証期間 / 품질보증 / 產品保固

2 lata gwarancji: Na wady fabryczne wszystkich części mechanicznych.

### Warunki korzystania z gwarancji

Aby uzyskać serwis gwarancyjny, należy posiadać oryginalny dowód zakupu. Gdy produkt reklamowany jest bez paragonu zakładamy, że gwarancja rozpoczyna się od daty produkcji. Wszystkie gwarancje są nieważne jeśli produkt został uszkodzony na skutek wypadku, nadużycia, zmiany, modyfikacji lub wykorzystany w jakikolwiek sposób niezgodny z opisaniem w niniejszej instrukcji.

\* Specyfikacja i projekt mogą ulec zmianie bez powiadomienia. W przypadku jakichkolwiek pytań skontaktuj się ze sprzedawcą lub importerem Topeak.

2年間保証:製品不良の場合のみ全パーツの保証をいたします。

### 保証の請求

保証を受けるには、ご購入日の日付の入った領収書が必要です。領収書なしで保証を受ける場合の保証期間は製造年月日から起算させていただきます。お客様の事故などによる外的要因、誤使用、改造、およびこの取扱説明書に従わない本来の用途以外のご使用による故障は保証を受けられません。故障した製品は故障状態を明記して、お買上げの販売店へお持ちください。お送りになる場合の送料はお客様にてご負担をお願いします。

\*スペックやデザインは予告なく変更されることがあります。トピーク製品は全国有名自転車店でお買い求めいただけます。お問い合わせ: 最寄りのトピーク正規販売店へどうぞ。Website : [www.topeak.jp](http://www.topeak.jp)

제한적 2년 품질 보증 : 소비자 과실을 제외한 제조과정상 모든 요인에 대하여 2년간 보증합니다.

### 품질 보증을 위한 필요조건

품질 보증 서비스를 받으실려면, 반드시 원본 구매 영수증을 제시해야 합니다. 구매 영수증이 없는 경우, 모든 제품은 그 제품의 가장 최초의 제조일로부터 3개월 후를 구입일로 인정합니다. 본 제품을 사용 중 외부로부터 손상되었거나 사용자의 오용, 남용, 임의 개조, 변경 또는 사용설명서에 기술한 내용에 맞지 않게 사용된 경우 품질 보증을 받을 수 없습니다. \*제품의 제원이나 디자인은 사전공지 없이 변경될 수 있습니다. 토픽사의 제품은 전문 대리점에서만 구입 가능합니다. 제품문의: (주)하이랜드스프츠 TEL.031-8022-7510 홈페이지: [www.hlsc.co.kr](http://www.hlsc.co.kr), [www.topeak.com](http://www.topeak.com)

### 保固要求

申請保固期限中的服務, 須檢具原購買時之發票, 若無法提供, 則其保固期限將自製造日期開始算起。若因使用者不慎摔壞、使用不當、自行改裝、更改系統或未能按照說明書上的正確操作方式, 本產品將不被列入保固範圍。\* 本公司保留產品規格變更之權利。

Topeak產品相關的資訊, 請洽詢Topeak當地授權的經銷商網址: [www.topeak.com](http://www.topeak.com)